

# VAP *amore*™

MR-100



STEAM CLEANER • MÁQUINA DE VAPOR  
NETTOYEUR A VAPEUR

Instruction handbook • instrucciones de uso • mode d'emploi

# STEAM CLEANER PARTS OVERVIEW

Fig 1/1

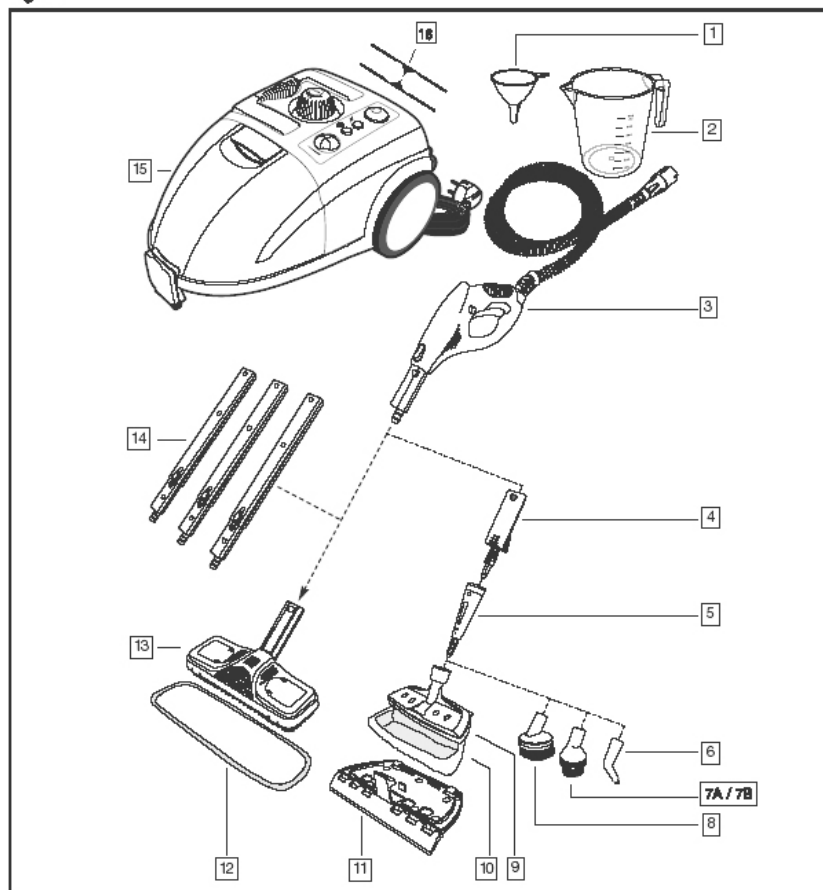

- 1 Funnel
- 2 Measuring jug
- 3 Steam gun with hose and connector
- 4 Accessory adaptor
- 5 Detail nozzle
- 6 Jet nozzle attachment
- 7(A) Nylon grout brush
- 7(B) Nylon medium duty brush
- 8 Metal brush
- 9 2 in 1 attachment (clothes steamer)
- 10 Cotton cover
- 11 2 in 1 attachment (window cleaner)
- 12 Large cleaning cloth
- 13 Floor cleaning head
- 14 3 extension tubes
- 15 Steam cleaner
- 16 Cord reel
- 17 Accessory storage bag (not pictured)

## Technical Specification

Model: MR-100  
Power supply: 120V 60Hz  
Heating element power: 1500W  
Steam pressure: 3.5 bar (max)  
Permissible pressure: 5 bar  
Volume of water tank: 1.6 litres (max)  
Steam availability: 50 minutes/ tank (max)  
Heating time: Approx. 11 minutes  
Steam flow rate: 40g/ min (max)  
Sound level: 30 dB(A) during use  
Weight: Appliance without accessories 4.5kg  
Subject to technical change without notice.

# SAFETY INFORMATION

## When using the steam cleaner, basic safety precautions should always be observed, including the following:

1. Do not leave the steam cleaner unattended when plugged in. Unplug it from socket when not in use.
2. To prevent electric shock do not use outdoors.
3. Not to be used as a toy. Close supervision is necessary when used near children.
4. Use only as described in this manual.
5. Do not use with a damaged cord or plug. If the supply cord and/or plug is damaged, they must be replaced by the manufacturer, a Service Agent or similarly qualified persons in order to avoid hazard.
6. Do not pull or carry by the cord, use the cord as a handle, allow the cord to come into contact with hot or sharp surfaces or close a door on the cord.
7. Do not unplug by pulling on the cord.
8. Do not handle the plug or steam cleaner with wet hands.
9. Do not put any objects into openings or operate with openings blocked.
10. Do not use without the tank cap in place.
11. Turn off all controls before unplugging.
12. Keep the steam cleaner on the floor.
13. Do not use an extension cord.
14. Do not attempt to remove blockages with sharp objects as they may cause damage.
15. Store indoors, put away after use to prevent tripping accidents.
16. Using improper voltage may result in damage to the steam cleaner and possible injury to the user. The correct voltage is stated on the rating label.
17. This steam cleaner is intended for household use only.
18. A hazard may occur if the steam cleaner runs over the power supply cord.
19. The steam cleaner must be kept level during operation.
20. Never immerse the steam cleaner in water or other liquids.
21. Keep the steam cleaner away from rain and moisture. The steam cleaner is not suitable for outdoor use.
22. Only use the steam cleaner in containers / pools that are not filled with water or other liquids.
23. Do not operate the steam cleaner without water in the tank. Always top off with water when needed.
24. Empty the water tank if stored for an extended period of time.
25. Never fill the tank with anything other than water. Never put additives (such as perfume, stain remover or products containing alcohol) in the water as they may damage the steam cleaner or make it dangerous to use.
26. Always remove the main plug from the socket and allow the steam cleaner to cool down completely before topping with water.
27. Do not overfill the tank. Do not exceed the maximum filling level. Please use the measuring jug and funnel included.
28. Ensure that the water tank's closure cap has been screwed down fully before use.
29. Only carry the steam cleaner by the carry handle.
30. Do not touch any hot areas on the steam cleaner. It is normal for the steam cleaner to heat up during operation.
31. Do not use the steam cleaner to treat any items of clothing that are still being worn on the body.
32. The force and heat of the steam may have an adverse effect on some materials. Always check whether a surface is suitable for treatment with the steam cleaner by carrying out a test beforehand on a concealed area.
33. Always include these operating instructions if passing the steam cleaner on to a third party.
34. Never aim the steam cleaner at people, animals or plants (risk of scalding). Do not aim the steam cleaner at electrical systems.
35. Do not operate the steam cleaner without supervision. Please always switch the appliance off and remove the mains plug from the socket if leaving the work area.
36. The steam cleaner is fitted with a thermostat and a thermal cut-out as protection against overheating.
37. Accessories become hot during use - allow them to cool down before handling.

# STEAM CLEANER ASSEMBLY

**IMPORTANT:** Never unscrew the tank cap during use. The tank is under pressure.

**IMPORTANT:** Do not operate a damaged appliance or damaged accessories

Fig 3/1

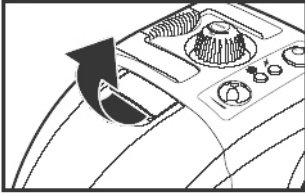

Fig 3/2

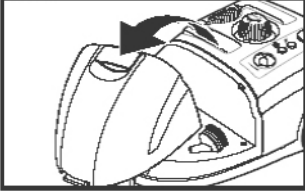

Fig 3/3

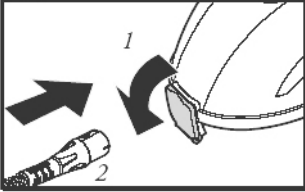

Fig 3/4

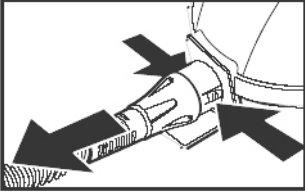

Fig 3/5

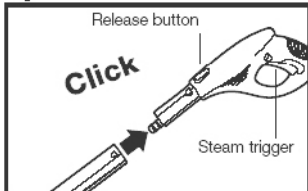
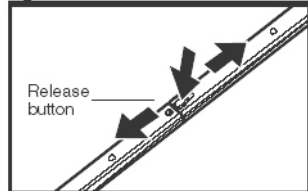

Fig 3/6



## ACCESSORIES

The steam cleaner has an accessory compartment that houses the detail nozzle, jet nozzle, and the 2-in 1 window cleaner and clothes steamer (NOTE: The window cleaner is attached to the clothes steamer attachment and can be unclipped to expose the clothes steamer) Open the accessory compartment by pulling the locking handle upward and lifting the cover off. (Figs.3/1 and 3/2).

Remove the required steam accessory and replace the cover. Slide the nose of the cover into the recess above the steam socket and press it down firmly at the back until the cover clicks into place (Figs.3/1 and 3/2).

First connect the hose to the steam socket on the front of the steam cleaner. To do this, flip the black cover flap down and push the connector of the hose firmly into the steam socket until it clicks into place (Fig. 3/3).

To remove the hose, press in both release buttons on the right- hand and left- hand sides of the steam connector and pull it out of the steam socket (Fig. 3/ 4).

## EXTENTION TUBES

Assemble the extension tubes if the steam cleaner is to be used to clean floors or difficult to reach areas. To do this, push the open end of a tube onto the steam gun until the release button of the steam gun clicks into place. Add one - three extension tubes as required (Fig. 3/5).

Press in the appropriate release button and pull the tubes apart with a downward movement to take the extension tube off again (Fig. 3/ 6).

## FILLING & OPERATION

Fig 4/1

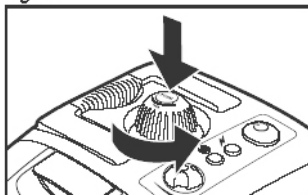

The steam cleaner water tank holds 1.4 liters. Switch the steam cleaner off and remove the main plug from the socket. Unscrew the tank cap (Fig. 4/ 1) by pressing the cap down and simultaneously turning it counter-clockwise. Use the funnel and the measuring jug filled to the top line marked 700ml two times to equal 1.4 liters of water. (Fig. 4/2).

**NOTE:** Only fill with pure water without additives of any kind, e.g. perfume, cleaning agents, alcohol. It's advisable to use distilled water to prevent lime scale.

Fig 4/2

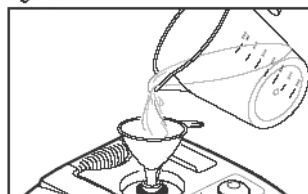

**IMPORTANT:** Do not exceed the maximum of 1.4 liters when filling the tank. 1.4 liters is equal to using the measuring jug filled to the top line marked 700ml two times. Screw the tank cap firmly back on by turning it clockwise while pressing down.

Plug the steam cleaner main plug into a proper socket (Fig. 4/ 3) and switch the steam cleaner on by pressing the on/ off switch (Fig. 4/ 4).

Fig 4/3

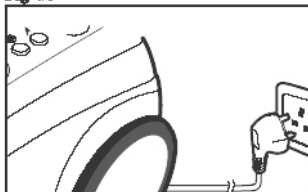

The green light will glow amber when the switch is in the on position. The red light will glow when the steamer is in heating mode and will turn off in approximately 11 minutes once steamer is fully heated and ready for use. The red light will cycle on and off with the heater to maintain full temperature during use. (Fig. 4/4)

Fig 4/4

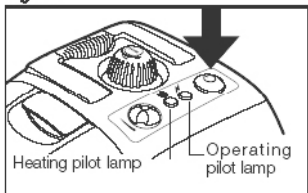

**IMPORTANT:** Never aim the steam outlet of the steam gun at people, animals, plants or electrical systems. There is a risk of scalding or electric shock.

**IMPORTANT:** Always purge the residual water upon first operation after the machine has heated fully or between extended breaks in use. This will release the water that has accumulated in the lines of the machine. This is done by holding down the trigger and releasing the excess water into a rag or container.

Fig 4/5

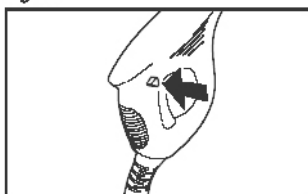

Release the locking device (child- proof device) by pushing the triangular pin on the right- hand side of the steam gun in towards the left (Fig. 4/5). Hot steam now escapes if the steam button is operated. Hold the steam gun over an old cloth to absorb any initial spray water. Operate the steam button until the steam is emitted evenly. Cleaning can now begin.

# OPERATION

**NOTE:** Always test the steam cleaner first on inconspicuous or invisible areas of the surfaces or fabrics to be cleaned to check their tolerance to hot steam.

\* Steam may result in bleaching of painted / varnished wood. \* Steam may discolor shiny plastics. \* Acrylic, velvet and linen react very sensitively to the hot steam.

**NOTE:** For understandable reasons, the manufacturer cannot be held responsible for damage to objects, materials, people, animals or plants that occurs due to unsuitable use of hot steam or due to improper use of the appliance.

**NOTE:** The steam cleaner is fitted with an overheating cut-out. The steam cleaner switches off automatically on reaching a temperature of 180 C to prevent overheating. Disconnect from the main power immediately by removing the plug. The steam cleaner may be operated again after a 30- minute cooling period.

Fig 4/6

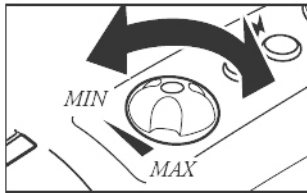

Do not aim the steam outlet at one point for too long. The flow rate of the steam emitted can be regulated by turning the steam controller and can be adjusted to the level required. Turn the steam controller clockwise for less steam and counter clockwise for more steam (Fig. 4/ 6).

Do not tip or tilt the steam cleaner by more than 45 degree during use and ensure that the appliance always stands on a firm base. One full tank is enough for a maximum of 50 minutes use. Do not leave the machine unsupervised while switched on and if necessary use the child- proof lock to secure the steam switch. To do this, press the triangular pin on the left- hand side of the steam gun in to the right.

**IMPORTANT:** The housing and accessories become hot during operation. Allow the steam cleaner to cool down before changing the accessories. Never open the tank cap while the steam cleaner is switched on as the tank is under pressure.

## REFILLING WATER

The tank must be filled up if the steam flow emitted starts to decrease. Switch off the steam cleaner by pressing the on / off switch. The green operating pilot lamp goes off. Press the steam button on the steam gun to release the remaining pressure and then lock the gun. Remove the main plug from the socket and allow the appliance to cool down for at least 15 minutes. Open the tank cap by pressing it down and turning it counter- clockwise.

**WARNING:** Hot steam may escape on opening. There is a risk of burns from the cap thread and the tank.

Add water using the measuring jug and funnel then carefully close the tank cap again. The steam cleaner can now be plugged in again and switched on. The steam cleaner is ready for use as soon as the heating pilot lamp goes off.

# OPERATION

## ACCESSORIES / FLOOR CLEANING HEAD

The floor head adapter attaches and is removed by twisting the adapter 180 degrees so its facing upside down. This will allow it to be released from the floor cleaning brush. Improper installation or forcing the adapter into place can break the latch inside the floor head and void the warranty on this part. (Fig. 5/ 1)

Attach the floor head to the end of the extension tube. Ensure that the head clicks into place on assembly (Fig. 5/ 1). The floor head is ideal for cleaning washable wall and floors. It may be used with or without the cleaning cloth. Place the floor head on the cleaning cloth and secure the overhanging material under the cleaning cloth clips on the left and right. ( Fig. 5/2)

## ACCESSORY ADAPTOR

The steam cleaner has a range of different attachment nozzles. First assemble the accessory adaptor so that these attachments can be connected to the steam hose. The accessory adaptor can be attached directly to both the steam gun and the end of one or more extension tubes.

Ensure that the adaptor is firmly pushed on until it clicks into place (Fig. 5/ 3). Press in the appropriate release button and pull apart with a downward movement to take the adaptor off again.

## DETAIL NOZZLE

The detail nozzle may be used on its own for cleaning or may also be fitted with one of the brush nozzles, the jet nozzle or the 2 in 1 nozzle.

Push the nozzle onto the accessory adaptor and give it a firm quarter- turn in the direction of the arrow stamped on the nozzle (Fig. 5/ 4).

Reverse the sequence to take the detail nozzle off. twist the nozzle a quarter- turn in the opposite direction to the arrow and pull it off with a downward movement.

## JET NOZZLE

Simply push the jet nozzle firmly onto the detail nozzle to attach it (Fig. 5/ 5). This nozzle makes it possible to clean hard to reach places. The jet nozzle may be removed by pulling it off with a downward movement.

Fig 5/1

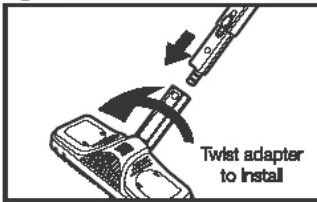

Fig 5/2

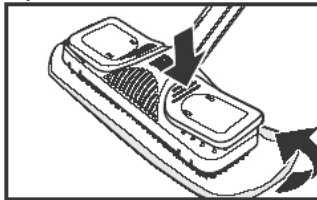

Fig 5/3

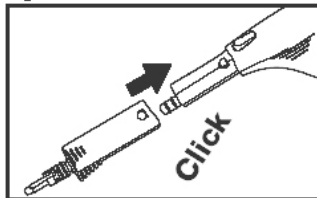

Fig 5/4

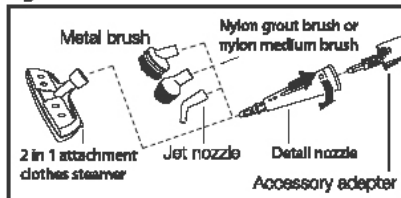
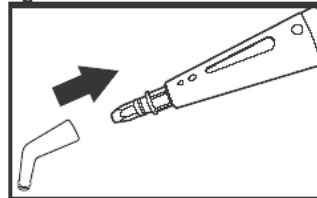
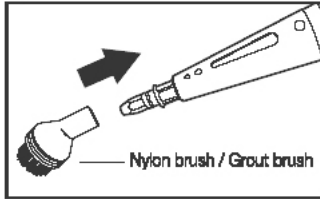

Fig 5/5



# OPERATION

Fig 5/6



## BRUSH NOZZLES

The two brush attachments are pushed firmly onto the detail nozzle in the same way as the jet nozzle. Even the most stubborn dirt can be removed from blinds, central heating radiators, valves, etc. using the small nylon brush. For hard less sensitive surfaces and grout lines use the grout brush. (Fig. 5/ 6). The metal brush (Fig. 5/ 7) is suitable for heavy staining on less sensitive materials such as stainless steel or stone. The brush nozzles are removed by simply pulling them off with a downward movement.

Fig 5/7

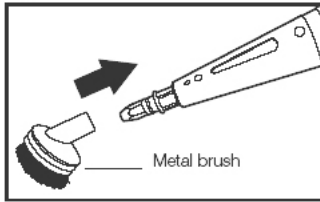

## 2 IN 1 ATTACHMENT

The 2 in 1 nozzle consists of a right- angled clothes steamer attachment onto which the window cleaner can be attached. Push the right- angled steam attachment firmly onto the detail nozzle. Pull the cotton cover over the nozzle for more thorough cleaning and to protect the work surface (Fig. 5/ 8).

Fig 5/8

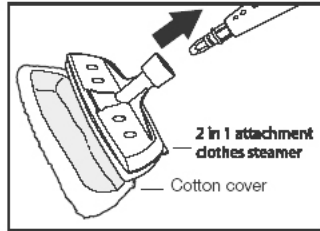

Fix the window cleaner with the rubber blade to the right-angled steam attachment if windows, mirrors or tiles are to be cleaned (Fig. 5/ 9).

Fig 5/9

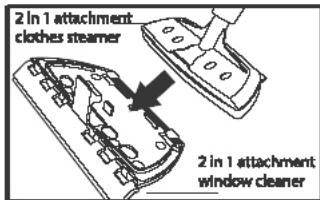

**IMPORTANT:** Glass may crack if subjected to thermal shock. Pre-heat areas of glass prior to steam cleaning by spraying steam in a wider arc from a distance of 20 to 25cm. Slowly reduce the distance to 10 to 15cm to heat the glass up further.

## CLEANING

**IMPORTANT:** Always ensure before cleaning or maintaining the steam cleaner that it is switched off and unplugged from the main power. Only clean the steam cleaner by wiping over the housing with a slightly moistened cloth. Do not use any cleaning agents, abrasives or alcohol since they may damage the housing. The tank shall be rinsed out after 5 filling operations and allow the tank to dry out completely before closing. The water tank should be treated with lime scale remover approx. every 6 months to prolong the steam cleaner's life. Place one (or at most two) lime scale removal sticks in 1 liter of warm water and fill the water tank with it. Allow the solution to work for approx. 30 minutes then pour away the water with the dissolved solids. Repeat this process if necessary then rinse out the tank with water.



# STORAGE / TROUBLESHOOTING

## STORAGE

Switch the steam cleaner off. The green operating pilot lamp goes off. Press the steam button on the steam gun to release the remaining pressure. Secure the steam gun by pushing the locking pin on the left- hand side of the handle in to the right.

Remove the main plug from the socket and allow the appliance to cool down. Empty the water tank so that no deposits can settle

The steam cleaner must have cooled down completely before being put away. Store the steam cleaner so that it is out of the reach of children. The extension tube with assembled floor nozzle may be inserted in the parking holder on the back of the steam cleaner for storage purposes or for short breaks while working.

## TROUBLESHOOTING

**WARNING: TO REDUCE RISK OF PERSONAL INJURY - UNPLUG STEAM CLEANER BEFORE SERVICING.**

**PROBLEM:** Operating pilot lamp fails to light.

**Cause:** The steam cleaner is not plugged into a socket or is not switched on.

**Solution:** Insert the main plug into a socket or switch the steam cleaner on.

**Cause:** The socket is faulty.

**Solution:** Check the socket by unplugging the steam cleaner and plugging in a different appliance.

**Cause:** The power cable is damaged.

**Solution:** Have the cable replaced by a Service Agent.

**PROBLEM:** No steam is emitted when the steam button is pressed.

**Cause:** The child proof lock is preventing release of the steam button.

**Solution:** Push the pin on the right- hand side of the steam gun inwards and to the left.

**Cause:** The water tank is empty.

**Solution:** Fill in water.

**PROBLEM:** Only a very small amount of steam flows out.

**Cause:** The steam controller is set to minimum.

**Solution:** Turn the steam controller counter clockwise until sufficient steam is emitted.

**PROBLEM:** The steam cleaner takes a very long time to heat up.

**Cause:** The water tank is furred up.

**Solution:** De- scale the water tank.

## NOTICE:

\*To provide continued protection against risk of electric shock, connect to properly grounded outlets only. \*Not for space heating purposes.

# PARTES DE LA MÁQUINA DE VAPOR

Fig 1/1

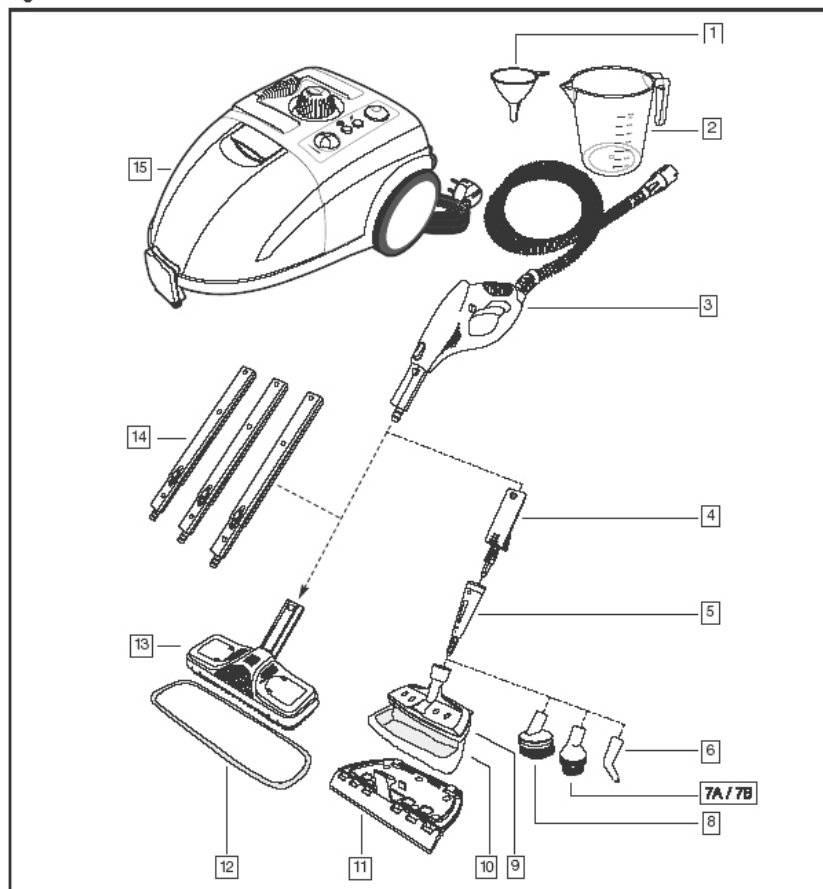

- 1 Embudo
- 2 Vaso medidor
- 3 Pistola de vapor con manguera
- 4 Adaptador para accesorios
- 5 Boquilla de detalle
- 6 Boquilla jet
- 7 (A) Cepillo para boquilla
- 7 (B) Cepillo de nylon
- 8 Cepillo de metal
- 9 Adaptador para vaporizar ropa
- 10 Cubierta de algodón
- 11 Adaptador para vaporizar ventanas
- 12 Paño grande para limpieza
- 13 Adaptador para limpieza de pisos
- 14 3 tubos de extensión
- 15 Máquina de vapor
- 16 Carrete de cordón
- 17 Bolsa para accesorios (sin foto)

## Especificaciones Técnicas

Modelo MR-100  
Conexión eléctrica: 120 voltios, 60 Hz  
Calentador eléctrico: 1500 vatios  
Presión de vapor: 3.5 bar (máx.)  
Presión máxima: 5 Bar  
Volumen del tanque de agua: 1.6 litros (máx.)  
Vapor disponible: 50 minutos / tanque (máx.)  
Tiempo de calentamiento: 11 minutos  
Presión de vapor: 40 g / min (max)  
Nivel de ruido: 30 dB (A) en uso  
Peso de la máquina sin accesorios: 4.5 kg  
Sujeto a cambios técnicos sin aviso.

# INFORMACIÓN DE SEGURIDAD

## Quando utilice la máquina de vapor siga siempre las precauciones básicas de seguridad, incluyendo las siguientes:

1. No dejar la máquina de vapor sin vigilancia cuando esté conectada. Desconectar del tomacorriente cuando no esté en uso.
2. Para prevenir descargas eléctricas no utilizarla al aire libre.
3. No utilizar como juguete. Supervisión y precaución son necesarias cuando se utiliza cerca de los niños.
4. Utilizar solamente como se describe en este manual.
5. No usar con un cable o conexión eléctrica defectuosa. Si el cable de suministro y/o el enchufe está dañado, debe ser reemplazado por el fabricante, o un agente de servicios o personas calificadas, a fin de evitar peligro.
6. No tirar o jalar el cable. No permitir que el cordón entre en contacto con agua caliente, superficies cortantes o cerrar la puerta en el cable.
7. No desconectar tirando el cable del tomacorriente.
8. No tocar el enchufe o la máquina de vapor con las manos mojadas.
9. No colocar ningún objeto en las aberturas o utilizar la máquina con las aberturas bloqueadas.
10. No usar sin la tapa del tanque de agua.
11. Apagar todos los controles antes de desconectar.
12. Mantener la máquina de vapor en el suelo para evitar accidentes.
13. No utilizar un cable de extensión.
14. No intentar remover obstrucciones con objetos punzantes, ya que pueden causar perforación y daño a la máquina de vapor.
15. Guardar en un lugar seco después de cada uso para prevenir accidentes.
16. El uso inadecuado de voltaje puede provocar daños a la máquina de vapor y posiblemente heridas al usuario. El voltaje correcto está indicado en la etiqueta.
17. Esta máquina de vapor solamente está diseñado para uso doméstico.
18. Un peligro puede ocurrir si la máquina de vapor pasa por encima del cable eléctrico.
19. La máquina de vapor debe mantenerse nivelada durante la operación.
20. Nunca sumerja la máquina de vapor en agua u otros líquidos.
21. Mantener la máquina de vapor fuera de la lluvia y la humedad. La máquina de vapor no es adecuada para ser utilizada al aire libre.
22. Solamente utilizar en piscinas o tanques vacíos.
23. No utilizar la máquina de vapor sin agua en el tanque. Asegurarse que el tanque siempre tenga suficiente agua y agregar cuando sea necesario.
24. Vaciar el tanque de agua cuando la máquina no esté en uso.
25. Siempre utilizar agua. Nunca colocar otros líquidos (como perfumes, removedor de manchas, o productos que contengan alcohol) en el tanque de agua ya que pueden dañar la máquina de vapor o hacer peligroso el uso de la máquina de vapor.
26. Siempre retirar el cordón eléctrico del tomacorriente y permitir que la máquina de vapor se enfríe completamente antes de llenar con agua.
27. No rebosar el tanque de agua. No exceder el máximo nivel de llenado. Por favor, utilizar el vaso medidor y el embudo.
28. Asegurarse de que la tapa del tanque de agua ha sido cerrado completamente antes del uso.
29. Sólo cargar la máquina de vapor por su manilla.
30. No tocar ninguna área caliente en la máquina de vapor. Es normal que la máquina de vapor se caliente durante la operación.
31. No utilizar la máquina de vapor para tratar cualquier artículo de ropa que todavía alguien esté usando como prenda.
32. La fuerza de presión y el calor de la máquina de vapor puede tener un efecto negativo sobre algunas prendas o materiales. Siempre se debe revisar si la superficie es adecuada para el tratamiento con vapor al probar al revés de la prenda.
33. Siempre entregar estas instrucciones de uso si la máquina de vapor pasa a una tercera persona.
34. Nunca apuntar la máquina de vapor a personas, animales, plantas o sistemas eléctricos. Quemaduras graves pueden ocurrir en este evento.
35. No utilizar la máquina de vapor sin vigilancia. Por favor, siempre apagar la máquina y desconectar el cordón del tomacorriente cuando no va a estar presente en el área de trabajo.
36. La máquina de vapor está equipada con un termostato y una válvula límite para la protección contra el exceso de calor.
37. Los accesorios pueden calentarse durante el uso. Permita que se enfríen antes de sacarlos.

# ENSAMBLAJE DE LA MÁQUINA DE VAPOR

**Precaución:** Nunca remueva la tapa del tanque de agua durante el uso. El tanque de agua se encuentra bajo presión.

**Precaución:** No utilizar la máquina de vapor o los accesorios si se encuentran dañados o defectuosos.

Fig 3/1

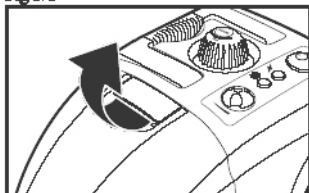

## ACCESORIOS

La máquina de vapor tiene un compartimento de accesorios que alberga las boquillas de detalle, cepillos, jet y 2 en 1. Para abrir el compartimento de accesorios tire la palanca de bloqueo hacia arriba y levante la cubierta transparente hacia el frente.

(Fig. 3/1 y 3/2).

Fig 3/2

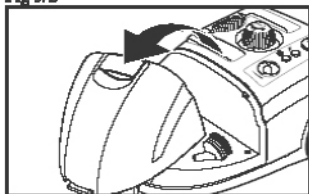

Remover los accesorios de vapor que va a utilizar y poner la cubierta de nuevo en su sitio. Deslizar el frente de la cubierta en el receso por encima del orificio de vapor y presionar firmemente en la parte trasera hasta que la cubierta encaje en su sitio.

(Figs. 3/1 y 3/2)

Fig 3/3

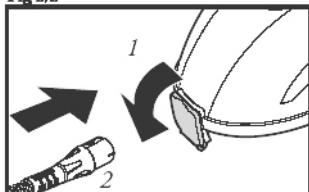

Primero, conectar la manguera a la salida de vapor en la parte delantera de la máquina. Para hacer esto, mover la cubierta de vapor negra hacia abajo y empujar el conector de la manguera firmemente en la salida de vapor hasta que encaje en su sitio.

(Fig. 3/3)

Fig 3/4

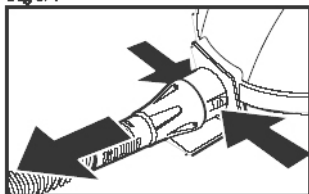

Para remover la manguera, presionar los dos botones (derecho e izquierdo) del conector de vapor y tirar hacia afuera.

(Fig. 3/4)

Fig 3/5

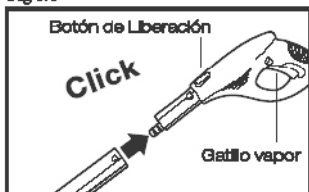

## TUBOS DE EXTENSIÓN

Usar los tubos de extensión si va a utilizar la máquina de vapor para limpiar pisos o lugares de difícil acceso. Para hacer esto, insertar el extremo abierto del tubo de la pistola de vapor. Insertar en la pistola de vapor hasta que el botón de la pistola encaje en su sitio. Añadir de uno a tres tubos de extensión según sea necesario.

(Fig. 3/5)

Fig 3/6

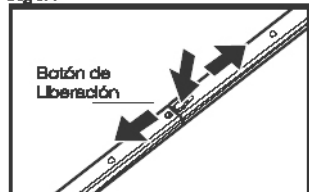

Presionar el botón apropiado y tirar los tubos con un movimiento opuesto para separarlos.

(Fig. 3/6).

# INSTRUCCIONES DE LLENADO Y USO DE LA MÁQUINA

Fig 4/1

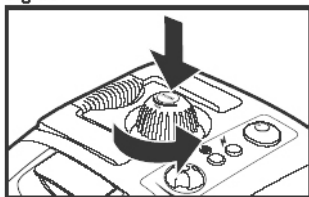

El tanque de la máquina de vapor tiene una capacidad de 1.6 litros. Verificar que la máquina de vapor esté siempre desconectada del tomacorriente antes del llenado. Para remover la tapa del tanque de agua presionar la tapa y al mismo tiempo desenroscar en sentido contrario a las manecillas del reloj. Utilizar el embudo y el vaso medidor para llenar el tanque con agua. (Fig. 4/2)

Fig 4/2

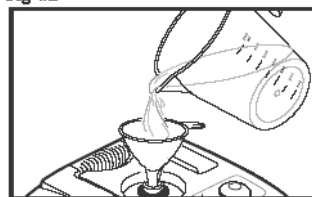

**NOTA:** Utilizar agua potable solamente sin aditivos de ningún tipo, por ejemplo: perfumes, agentes de limpieza o alcohol. Es recomendable utilizar agua destilada para evitar depósitos de calcio. De no tener agua potable, puede hervir agua para prolongar la vida de la máquina de vapor.

**IMPORTANTE:** No exceder el máximo de 1.6 litros al llenar el tanque. Enroscar la tapa del tanque de agua firmemente al girarlo en sentido del reloj y al presionar hacia abajo al mismo tiempo.

Fig 4/3

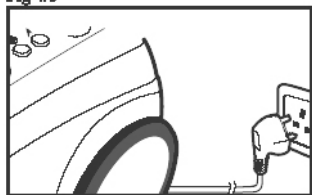

Conectar la máquina de vapor a un tomacorriente adecuado y presionar el interruptor ON/OFF. (Fig. 4/3 y 4/4)

La luz verde se encenderá anaranjado cuando el interruptor este en la posición prendida. La luz roja se prendera durante el calentamiento de la maquina de vapor y se apagara aproximadamente en 11 minutos cuando la temeratura alcance un punto optimo para vapor. La luz roja se prendera y apagara con el calentador durante su uso. (Fig. 4/4).

Fig 4/4

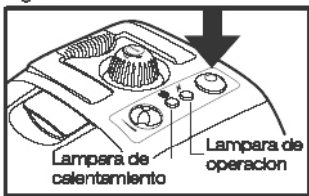

**IMPORTANTE:** Nunca apuntar la máquina de vapor a personas, animales, plantas o sistemas eléctricos. Quemaduras graves pueden ocurrir en este evento.

**NOTA:** Vapor residual seguira escapándose durante unos segundos después de apagar la máquina.

Fig 4/5

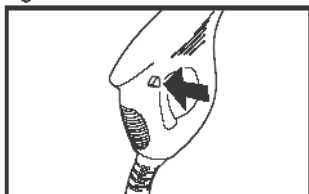

Desbloquear la pistola de vapor, al presionar el seguro de forma triangular en el lado derecho y presionarlo hacia el lado izquierdo (Fig. 4/5). El vapor saldrá si el botón de vapor es operado. Mantener la pistola de vapor en un trapo viejo para absorber el chorro inicial. Oprimir el botón de la pistola de vapor hasta que el vapor comience a salir en forma continúa. Usted puede comenzar a limpiar en este momento.

## USO

**NOTA:** La fuerza de la presión y el calor de la máquina de vapor puede tener un efecto negativo sobre algunas prendas o materiales. Siempre se debe probar si la superficie es adecuada para tratamiento con vapor y siempre probar al revés de la prenda o en lugares que no sean muy visibles. El vapor puede causar descoloración de madera barnizada. El vapor también puede descolorar plásticos brillantes. Acrílicos, terciopelo y lino son muy delicados y pueden reaccionar con el vapor.

**NOTA:** Por razones comprensibles, el fabricante no se hace responsable por los daños a los objetos, materiales, personas, plantas o animales que se pueden producir debido al uso inadecuado o irresponsable de la máquina de vapor.

**NOTA:** La máquina de vapor está equipada con un termostato y una válvula límite para la protección contra el exceso de calor. La máquina de vapor se apagará automáticamente al llegar a una temperatura de 180 grados celsius para evitar el recalentamiento. Desconecte del tomacorriente inmediatamente. La máquina de vapor puede ser utilizada de nuevo después de 30 minutos de un período de enfriamiento.

Fig 4/6

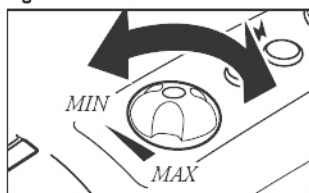

No apunte la boquilla de salida de vapor a un solo punto por demasiado tiempo. La cantidad de vapor emitida se puede ajustar girando el regulador de vapor y se puede adaptar al nivel deseado. Rotar el regulador de vapor en el sentido de las manecillas del reloj para menos presión de vapor y en contra de las manecillas del reloj para obtener más vapor (Fig. 4/6).

No inclinar la máquina de vapor más de 45 grados durante el uso y asegúrese que siempre esté en una base sólida. Un tanque lleno es suficiente para un uso máximo de 50 minutos. No deje la máquina de vapor cuando esté encendida, y si es necesario, bloquearla con un seguro de niños. Para hacer esto, presionar el seguro triangular en el lado izquierdo en la pistola hacia la derecha.

**IMPORTANTE:** la tapa y los accesorios pueden calentarse durante la operación. Deje que los accesorios se enfrien antes de cambiarlos. Nunca abra el tanque de agua mientras la máquina de vapor está encendida porque está trabajada bajo presión.

### LLENADO DE AGUA

El tanque debe ser llenado si el flujo de vapor emitido comienza a disminuir. Apague la máquina de vapor, presionando el botón ON / OFF. La luz verde de funcionamiento se apagará. presionar el botón de vapor en la pistola para dejar escapar el resto del vapor y bloquear la pistola de vapor. Desconectar la máquina de vapor del tomacorriente y permitir que se enfríe durante 15 minutos como mínimo. Abrir el tanque de agua presionándolo hacia abajo y girándolo en dirección contraria a las manecillas del reloj.

**PRECAUCIÓN:** Vapor caliente puede escapar al abrir el tanque. Existe el riesgo de quemaduras de la rosca y del tanque de agua.

Añadir agua mediante el vaso medidor de y embudo. A continuación, cerrar cuidadosamente el tanque de agua. La máquina de vapor puede ser conectada de nuevo al tomacorriente y ser encendida nuevamente. La máquina de vapor estará lista para su uso tan pronto como la luz anaranjada de la calefacción se apague.

# USO

Fig 5/1

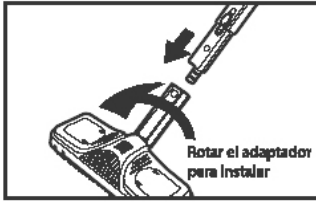

**ACCESORIOS / ADAPTADOR PARA LIMPIEZA DE PISOS**  
Unir el adaptador para limpieza de pisos rotando el adaptador 360 grados hasta que llegue a su lugar (Fig. 5/1).

Unir el adaptador para limpieza de pisos al final del tubo de extensión. Asegurarse de que el botón haga un ruido "clic" en el montaje (Fig. 5/1). El adaptador para limpieza de pisos es ideal para la limpieza de paredes y pisos. Puede utilizarse con o sin paño de limpieza. Colocar el adaptador para limpieza de pisos encima del paño de limpieza y asegurarlo en los dos lados. Presionar en los lados internos de los ganchos y estos se abrirán a continuación, para asegurar el paño de limpieza en su sitio (Fig. 5/2).

Fig 5/2

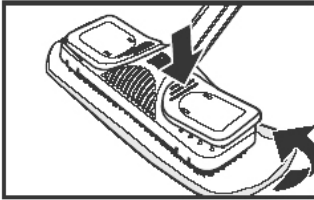

## ADAPTADOR PARA ACCESORIOS

La máquina de vapor tiene una gama de diferentes boquillas de adaptación. En primer lugar, montar el adaptador para accesorios para que estos accesorios puedan ser conectados a la pistola de vapor. El adaptador para accesorios se puede acoplar directamente a la pistola de vapor o al final de uno o más tubos de extensión.

Fig 5/3

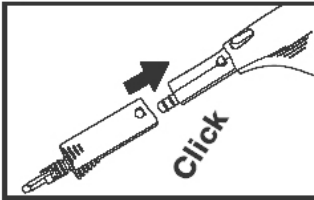

Asegurarse que el adaptador esté firmemente presionado hasta que encaje en su lugar (Fig. 5/3). Presionar el botón de liberación y separar las piezas de nuevo.

## BOQUILLA DE DETALLE

La Boquilla de detalle se puede utilizar sola o también se puede combinar con el cepillo de nylon, la boquilla jet, o con la boquilla 2 en 1.

Fig 5/4

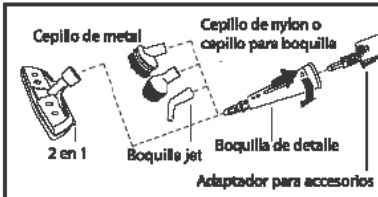

Presionar la boquilla en el adaptador de accesorios y darle un cuarto de giro en la dirección de la flecha estampada en la boquilla (Fig. 5/4).

Hacer el movimiento inverso para remover la boquilla de detalle. Girar la boquilla un cuarto de vuelta en la dirección opuesta de la flecha y separar las piezas.

Fig 5/5

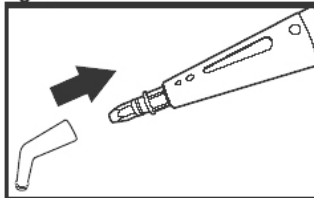

## BOQUILLA JET

Simplemente presionar la boquilla jet firmemente en la boquilla de detalle para adjuntarlos (Fig. 5/5). Esto hace posible la limpieza de lugares difíciles de alcanzar. La boquilla jet podrá ser removida simplemente separando las piezas de nuevo con fuerza mínima.

# USO

Fig 5/6

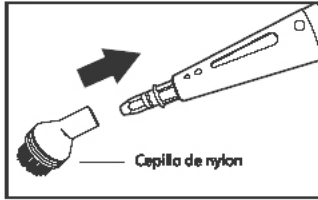

## BOQUILLAS PARA CEPILLOS

Los dos cepillos se presionarán firmemente a la boquilla de detalle de la misma manera que la boquilla jet. Incluso la suciedad más persistente de las persianas, calefacción central, radiadores, válvulas, etc, se puede limpiar usando el cepillo de nylon. Para áreas más difíciles de limpiar como la boquilla de los pisos, use el cepillo para boquilla (Fig. 5/6). El cepillo de metal (Fig. 5/7) es adecuado para manchas más fuertes en materiales menos delicados, tales como acero inoxidable o piedra. Los cepillos se pueden remover simplemente tirando ambas partes con un movimiento opuesto.

Fig 5/7

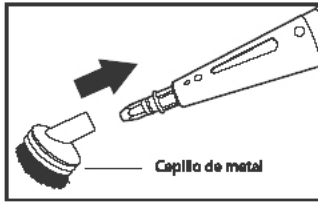

## BOQUILLA 2 EN 1

La boquilla 2 en 1 consta de un adaptador para vaporizar ropa a la cual se le puede conectar el adaptador para vaporizar ventanas. Presionar el adaptador de vapor con firmeza para unirlo a la boquilla de detalle. Cubrir la boquilla con una paño de algodón para una limpieza más eficaz y para proteger la superficie de trabajo. (Fig. 5/8).

Fig 5/8

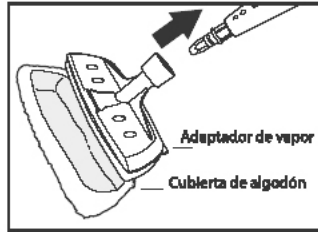

Fijar el adaptador para ventanas con la cuchilla de goma contra el adaptador de vapor, si las ventanas, espejos, azulejos van a ser limpiados (Fig. 5/9).

Fig 5/9

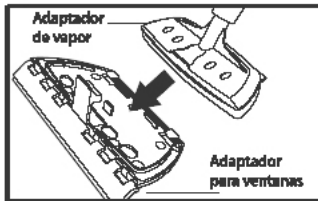

**IMPORTANTE:** El vidrio puede quebrarse si es sometido a un choque térmico. Precalentar el vidrio antes de limpiar directamente con la máquina de vapor, al rocear vapor a una distancia de 20 a 25 centímetros. Poco a poco reducir la distancia de 10 a 15 centímetros del vidrio para calentarlo más.

## LIMPIEZA

**IMPORTANTE:** Antes de limpiar o hacer mantenimiento a la máquina de vapor, siempre asegurarse que esté apagada y desconectada. Solamente limpiar la máquina de vapor y su cubierta con un paño humedecido. No usar agentes de limpieza, a brasivos, ni alcohol ya que puede dañar la cubierta. El tanque debe ser lavado después de 5 operaciones de llenado y se debe permitir que se seque por completo antes de cerrarlo. El tanque de agua debe ser tratado con un removedor de calcio aproximadamente cada 6 meses para prolongar la vida de la máquina de vapor. Colocar un máximo de una a dos pastillas de removedor de calcio en un litro de agua caliente y llenar el tanque de agua con él. Dejar la solución en el tanque unos treinta minutos, luego botar el agua con sólidos. Repetir este proceso si es necesario, luego enjuagar el tanque con agua.



# ALMACENAMIENTO Y SOLUCIÓN DE PROBLEMAS

## ALMACENAMIENTO

Primero que todo apagar la máquina de vapor. La luz verde de funcionamiento se apagará. Oprimir el botón de vapor en la pistola para liberar el resto del vapor. Asegurar la pistola de vapor presionando el botón de seguridad hacia la derecha.

Desconectar la máquina de vapor del tomacorriente y permitir que se enfríe. Vaciar el tanque de agua para evitar que se formen depósitos.

La máquina de vapor se debe enfriar completamente antes de ser almacenada. Guardar la máquina de vapor fuera del alcance de los niños. El tubo de extensión y la extensión de pisos pueden insertarse en la parte trasera de la máquina para almacenamiento o para pausas breves durante el trabajo.

## SOLUCIÓN DE PROBLEMAS

**ADVERTENCIA: PARA REDUCIR EL RIESGO DE LESIONES, DESCONECTE LA MÁQUINA DE VAPOR ANTES DE REALIZAR EL MANTENIMIENTO.**

**PROBLEMA:** La luz verde de operación no enciende.

**Causa:** La máquina de vapor no está conectada a un tomacorriente o no ha sido encendida.

**Solución:** Colocar el enchufe a un tomacorriente y oprimir el interruptor ON/OFF en posición ON.

**Causa:** El tomacorriente está defectuoso.

**Solución:** Desconectar la máquina de vapor y conectar otro electrodoméstico como un lámpara o radio para con probar que el tomacorriente funciona.

**Causa:** El cable eléctrico está dañado.

**Solución:** Solicitar un nuevo cable eléctrico a un agente de servicio.

**PROBLEMA:** No emite vapor cuando el boton de vapor se oprime.

**Causa:** El botón de seguridad impide la liberación del botón de vapor.

**Solución:** Oprimir el botón de seguridad hacia el interior y hacia la izquierda.

**Causa:** El tanque de agua está vacío.

**Solución:** Llenar con agua.

**PROBLEMA:** Una cantidad muy pequeña de vapor sale.

**Cause:** El regulador de vapor esta en el punto mínimo.

**Solución:** Girar el regulador de vapor en contra de las manecillas del reloj hasta que suficiente vapor sea emitido.

**PROBLEMA:** La máquina de vapor toma mucho tiempo para calentar.

**Causa:** El tanque de agua tiene depositos de calcio.

**Solución:** Decalcificar el tanque de agua.

**IMPORTANTE:** Para proporcionar continua protección contra el riesgo de descargas eléctricas, conectar solamente a un tomacorriente con conexión a tierra

No utilizar con fines de calefacción.

## DESCRIPTION DE PRODUIT

Fig 1/1

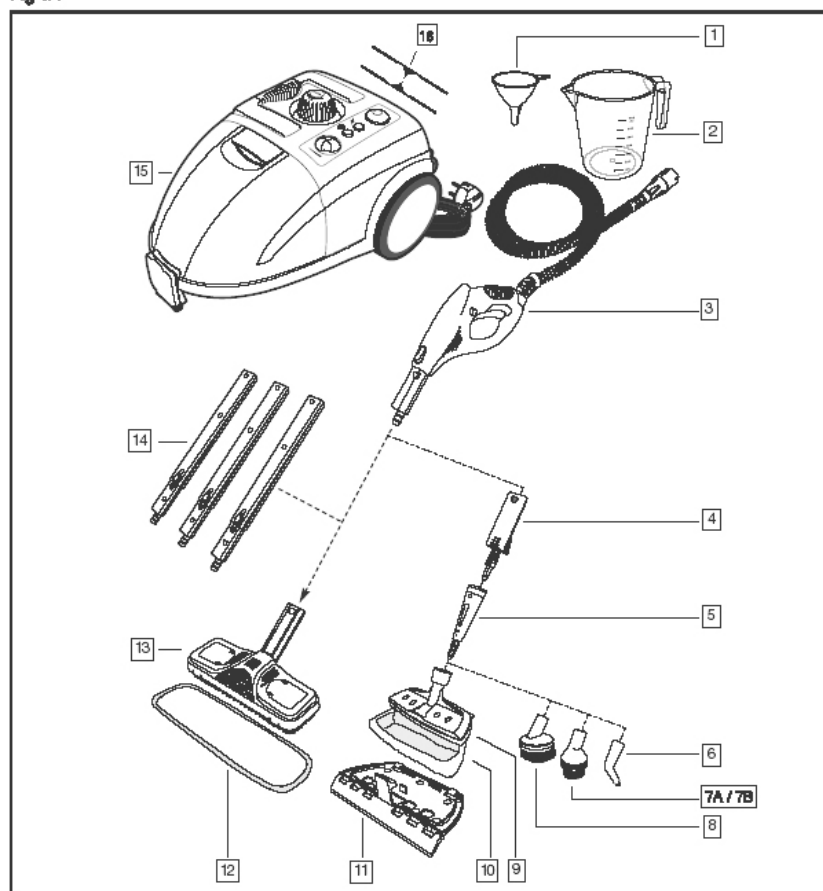

- 1 Entonnoir
- 2 Verre doseur
- 3 Pistolet à vapeur, tuyau et connecteur
- 4 Accessoire adaptateur
- 5 Embout support de brosses
- 6 Embout lance pression
- 7(A) Brosse en nylon
- 7(B) Brosse spéciale joints
- 8 Brosse en métal
- 9 2 en 1 vaporisateur vêtements
- 10 Chiffon en coton
- 11 2 en 1 raclette à vitres
- 12 Chiffon pour les sols
- 13 Brosse pour les sols
- 14 3 (tubes) rallonges
- 15 Nettoyeur à vapeur
- 16 Enrouleur de câble d'alimentation
- 17 Sac de rangement (pas de photo)

### Caractéristiques Techniques

Modèle MR-100  
Tension d'utilisation: 120 volts, 60 Hz  
Puissance chaudière: 1500 watts  
Pression vapeur: 3.5 bar (max)  
Pression permise: 5 bar  
Volume du réservoir d'eau: 1.6 litre (max)  
Autonomie vapeur: 50 minutes par réservoir (max)  
Temps de chauffe: Environ 11 minutes  
Débit vapeur: 40 g/min (max)  
Niveau sonore: 30 dB (A) en cours d'utilisation  
Poids nettoyeur sans accessoires: 4.5 kg  
Sous réserve de modification technique sans préavis.

# RECOMMANDATIONS DE SÉCURITÉ

## Lors de l'utilisation de l'appareil de nettoyage à vapeur, respecter les précautions élémentaires de sécurité suivantes:

1. Ne pas laisser pas le nettoyeur de vapeur sans surveillance lorsqu'il est branché, le débrancher après chaque utilisation.
2. Pour prévenir les électrocutions ne pas l'utiliser à l'extérieur.
3. Ne doit pas être utilisé comme un jouet. Une attention particulière est nécessaire lorsque l'appareil est utilisé près d'enfants.
4. Utiliser uniquement comme décrit dans ce manuel.
5. Ne pas utiliser si le fil de courant est endommagé. Dans ce cas, il doit être remplacé par le fabricant, un technicien, ou une personne qualifiée afin d'éviter tout danger.
6. Ne pas tirer ou porter la machine. Veillez à ce que le câble d'alimentation n'entre pas en contact avec des surfaces coupantes ou chaudes, ni ne subisse de torsions, étirements ou écrasement.
7. Ne pas tirer sur le fil pour débrancher la machine.
8. Ne pas toucher la prise électrique ou la machine avec les mains mouillées quand elle est branchée.
9. Ne pas mettre d'objets pouvant obstruer les ouvertures de la machine, ni la faire fonctionner si des ouvertures sont bloquées ou bouchées.
10. Ne pas utiliser le nettoyeur sans le bouchon du réservoir en place.
11. Éteindre tous les boutons de commandes avant de débrancher l'appareil.
12. Maintenez toujours le nettoyeur en position horizontal sur le sol.
13. Ne pas utiliser de rallonge électrique.
14. Ne tentez pas de déboucher l'appareil avec des objets pointus qui pourraient causer des dégâts.
15. Ranger l'appareil à l'abri après utilisation pour éviter tout incident.
16. L'utilisation d'un voltage électrique non conforme peut causer des dégâts au nettoyeur et à l'utilisateur. Le voltage à respecter est inscrit sur l'étiquette.
17. Le nettoyeur à vapeur est destiné à un usage domestique.
18. Il est dangereux que le nettoyeur à vapeur passe sur le fil d'alimentation électrique.
19. Le nettoyeur de vapeur doit toujours être à l'horizontale pendant le fonctionnement.
20. Ne jamais immerger le nettoyeur à vapeur dans l'eau ou autres liquides.
21. Gardez le nettoyeur à vapeur hors du contact de la pluie et de l'humidité. Le nettoyeur à vapeur n'est pas adapté pour une utilisation à l'extérieur.
22. Utiliser seulement le nettoyeur à vapeur dans des lieux ou piscines qui ne sont pas remplis d'eau ou autres liquides.
23. Ne pas utiliser la machine sans eau dans le réservoir. Veillez à ce qu'il y ait toujours de l'eau dans le réservoir.
24. Vider le réservoir d'eau lorsque la machine n'est pas en service.
25. Le réservoir peut seulement être rempli avec de l'eau. Ne pas mettre d'autres additifs tels que parfum, détachant, ou des produits contenant de l'alcool. Cela peut endommager la machine ou la rendre dangereuse à l'utilisation.
26. Avant de remplir le réservoir d'eau, débranchez le nettoyeur à vapeur et assurez-vous que l'appareil soit totalement froid.
27. Ne pas dépasser le niveau maximum de remplissage d'eau. Utiliser le verre doseur et l'entonnoir.
28. Assurez-vous que le bouchon du réservoir d'eau a été vissé correctement avant d'utiliser la machine.
29. Porter la machine uniquement par la poignée.
30. Ne pas toucher les endroits chauds du nettoyeur à vapeur. Il est normal que la machine chauffe pendant le fonctionnement.
31. Ne pas utiliser le nettoyeur à vapeur pour nettoyer des vêtements portés à même le corps.
32. La force et la chaleur de la vapeur peut avoir un effet néfaste sur certains matériaux. Toujours vérifier si une surface est appropriée pour le traitement à vapeur en procédant à un essai préalable sur une zone isolée.
33. En cas de prêt du nettoyeur, assurez-vous d'inclure les instructions d'utilisation.
34. Ne jamais diriger le jet de vapeur sur des personnes, animaux ou des plantes (risque de brûlure), ni sur des installations électriques.
35. Lors de l'utilisation, ne pas laisser l'appareil sans surveillance. Si vous quittez la zone de travail, toujours débrancher l'appareil.
36. Le nettoyeur à vapeur est équipé d'un thermostat en cas de surchauffe.
37. Les accessoires chauffent pendant l'utilisation, laissez-les refroidir avant de les toucher.

# ASSEMBLAGE DU NETTOYEUR À VAPEUR

**IMPORTANT: Ne jamais dévisser le bouchon du réservoir pendant l'utilisation.  
Le réservoir est sous pression.**

**IMPORTANT: Ne pas utiliser un appareil ou des accessoires endommagés ou abîmés.**

Fig 3/1

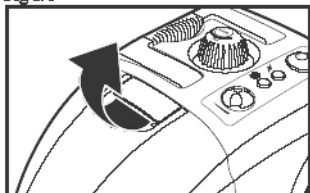

Fig 3/2

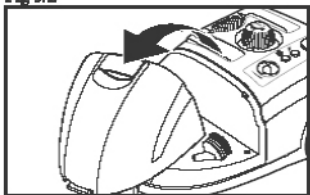

Fig 3/3

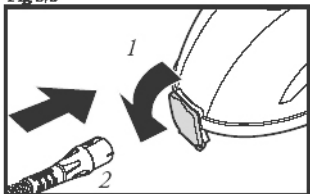

Fig 3/4

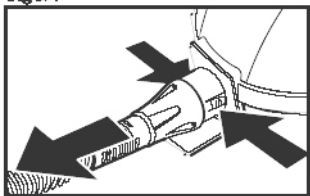

Fig 3/5

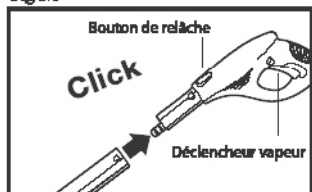
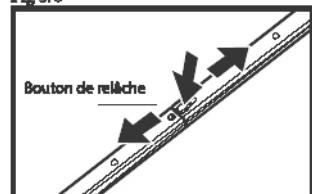

Fig 3/6



## LES ACCESSOIRES

Le nettoyeur à vapeur a un compartiment qui contient les accessoires (embout, support de brosses, deux brosses, embout lance pression et adaptateur). Pour ouvrir le compartiment des accessoires, tirer vers le haut sur la poignée de verrouillage et lever le couvercle transparent du compartiment vers le devant (Figures 3/1 et 3/2).

Retirer les accessoires nécessaires et remettre le couvercle en place en faisant glisser le couvercle. Appuyer fermement jusqu'à ce que le couvercle se mette en place et que vous entendiez un déclic (Figures 3/1 et 3/2).

D'abord, connecter le tuyau à la prise de vapeur sur l'avant de l'appareil. Pour cela, baisser le petit couvercle noir et brancher la prise du tuyau jusqu'à ce qu'elle s'enclenche complètement (Figure 3/3).

Pour débrancher le tuyau, appuyer en même temps sur les boutons des deux côtés de l'embout du tuyau en tirant (Figure 3/4).

## LES RALLONGES

Assembler les tubes rallonges si la machine doit être utilisée pour nettoyer le sol ou les endroits difficiles d'accès. Pour cela, enfiler l'extrémité du tube sur le pistolet à vapeur jusqu'à ce qu'il s'enclenche. Ajouter selon les besoins, jusqu'à trois rallonges (Figure 3/5).

Pour enlever les tubes de rallonge, appuyer sur le bouton en effectuant un mouvement vers le bas (Figure 3/6).

## REPLISSAGE DU RÉSERVOIR ET UTILISATION

Fig 4/1

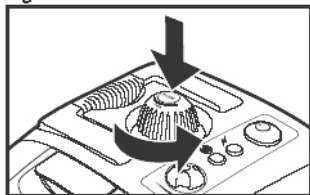

La contenance du réservoir d'eau est de 1.6 litre. Eteindre la machine et la débrancher. Le nettoyeur à vapeur doit toujours être débranché lors du remplissage d'eau. Dévisser le bouchon du réservoir en appuyant sur le bouchon et en tournant simultanément vers la gauche. Utiliser l'entonnoir et le verre doseur (fournis avec la machine), pour effectuer le remplissage d'eau (Figures 4/1 et 4/2).

Fig 4/2

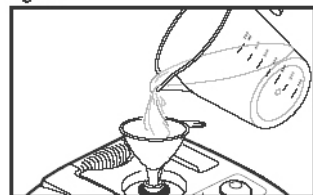

**NOTE:** N'utiliser que de l'eau pure, sans additifs d'aucune sorte (ex : parfum, produits d'entretiens, alcool) pour remplir le réservoir. Il est conseillé d'utiliser de l'eau distillée ou de l'eau bouillie pour prolonger la vie de votre nettoyeur à vapeur.

**IMPORTANT:** Ne pas remplir d'eau au delà de la contenance du réservoir (1.6 litres). Refermer le bouchon du réservoir en tournant vers la droite tout en appuyant.

Fig 4/3

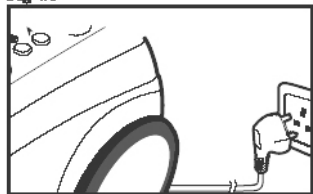

Brancher le câble d'alimentation sur une prise de courant. Allumer la machine en appuyant sur l'interrupteur ON/OFF (Figures 4/3 et 4/4). Le voyant vert devient orange quand le nettoyeur à vapeur est <on>. Le voyant rouge indique que l'appareil est en mode de préchauffage. Il s'éteindra automatiquement après environ onze minutes, signifiant ainsi que le nettoyeur est prêt à l'emploi. Durant l'utilisation, le voyant rouge s'allumera dès que l'appareil se mettra en chauffe pour maintenir la température requise (Figure 4/4).

Fig 4/4

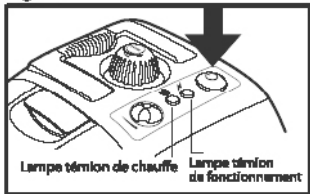

**IMPORTANT:** Ne jamais diriger le jet de vapeur vers des personnes, animaux, plantes, ou des installations électriques. Il y a des risques de brûlures dangereuses et d'électrocution.

**NOTE:** Après avoir éteint le nettoyeur, de la vapeur va continuer à s'échapper du nettoyeur pendant quelques secondes.

Fig 4/5

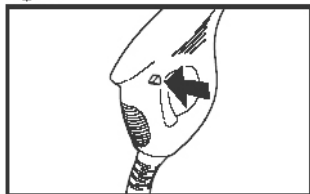

Déverrouiller le système de sécurité-enfants en appuyant sur l'épingle de sûreté triangulaire situé sur le côté droit du pistolet en direction de la gauche. Appuyer sur le bouton vapeur du pistolet quand vous désirez de la vapeur. Positionner le pistolet à vapeur devant un vieux chiffon pour absorber la première pulvérisation d'eau. Appuyer sur le bouton de vapeur jusqu'à ce que la vapeur soit pulvérisée de façon constante. Vous pouvez ensuite commencer le nettoyage à la vapeur (Figure 4/5).

# UTILISATION

**NOTE:** Toujours faire un test au préalable sur une surface cachée ou invisible du tissu à nettoyer afin de tester la tolérance à la vapeur. La vapeur peut blanchir des bois peints ou vernis. Elle peut aussi décolorer des plastiques brillants. Les tissus acryliques et velours peuvent également réagir de façon conséquente à la vapeur.

**NOTE:** Pour des raisons compréhensibles, le fabricant ne peut être tenu responsable pour les dégâts causés aux objets, matériaux, personnes, plantes ou animaux faisant suite à un usage mauvais ou inapproprié de la machine.

**NOTE:** Le nettoyeur à vapeur est équipé d'un système anti surchauffe. La machine s'éteint automatiquement quand la température atteint 180 degrés Celsius pour éviter la surchauffe. Débrancher la prise du courant électrique. Laisser refroidir 30 minutes avant toute nouvelle utilisation.

Fig 4/6

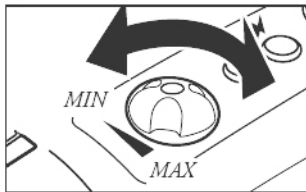

Ne pas vaporiser le même endroit trop longtemps. Le jet de vapeur peut être réglé selon vos besoins en tournant la commande de vapeur. Tourner vers MIN pour diminuer la vapeur, et, vers MAX pour l'augmenter (Figure 4/6).

Ne pas pencher ou incliner le nettoyeur à vapeur de plus de 45 degrés lors de l'utilisation et s'assurer que l'appareil est toujours sur une base solide. Un réservoir plein permet 50 minutes d'utilisation maximum. Ne laissez pas la machine sans surveillance quand elle est en fonctionnement. Si nécessaire, enclencher la sécurité enfant pour plus de sûreté. Pour cela, enclencher l'épingle triangulaire de sûreté (de la gauche vers la droite).

**IMPORTANT:** La chaudière ainsi que les accessoires de la machine chauffent durant l'utilisation. Laisser le nettoyeur à vapeur refroidir avant de changer d'accessoire. Il ne faut jamais ouvrir le bouchon du réservoir pendant que la machine est allumée car que le réservoir est sous pression.

## REPLISSAGE D'EAU

Le réservoir doit être rempli si le flux de vapeur émis commence à diminuer. Éteindre la machine en appuyant sur la commande marche/arrêt, la lampe témoin verte va s'éteindre. Appuyer sur le bouton de vapeur du pistolet pour libérer le reste de la pression, verrouiller ensuite le pistolet, puis, débrancher la prise du courant. Laisser l'appareil refroidir pendant au moins 15 minutes. Ouvrir le bouchon du réservoir en tournant le bouton vers la gauche tout en appuyant dessus.

**ATTENTION:** De la vapeur peut s'échapper à l'ouverture du réservoir. Il y a un risque de brûlures.

Ajouter de l'eau en utilisant le verre doseur et l'entonnoir puis refermer correctement le couvercle du réservoir. Le nettoyeur à vapeur peut de nouveau être branché et allumé. Le Nettoyeur à vapeur est prêt à être utilisé dès que la lampe de chauffage orange s'éteint.

# UTILISATION

Fig 5/1

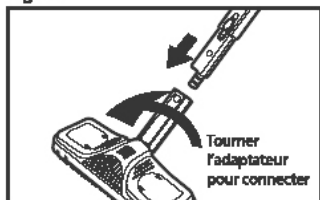

## ACCESSOIRES/BROSSE POUR LE SOL

Connecter l'embout adaptateur (pour sols) à la brosse pour les sols en tournant de 360 degrés jusqu'au dé clic.

Connecter la brosse pour le sol à la rallonge. Vérifier que les deux pièces soient bien enclenchées. La brosse pour les sols est idéale pour nettoyer les sols et les murs lavables. Elle peut être utilisée avec ou sans le chiffon de nettoyage. Placer la brosse pour les sols sur un chiffon et attacher les deux cotés à l'aide des clips. Le chiffon tient ainsi en place (Figure 5/1-5/2).

Fig 5/2

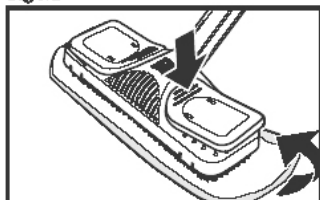

## ACCESSOIRES ET EMBOUTS

Le nettoyeur à vapeur a divers accessoires, tubes et tuyaux. D'abord, assembler ensemble les accessoires de sorte qu'ils puissent être connectés au tuyau de la chaudière. Les accessoires peuvent être reliés directement au pistolet et aux rallonges.

Fig 5/3

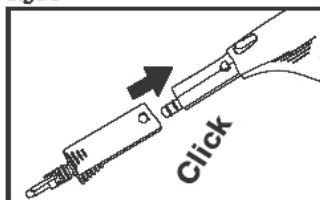

Assurez-vous que l'embout est correctement enclenché. Pour retirer l'embout, appuyer sur le bouton et tirer vers le bas (Figure 5/3).

## EMBOUT SUPPORT DE BROSSES

Cet embout peut être utilisé seul, ou avec l'embout lance-pression, les brosses en métal et nylon et les brosses 2 en 1.

Fig 5/4

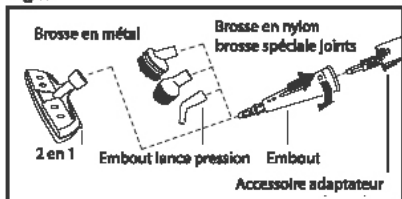

Introduire l'embout dans l'accessoire souhaité et tourner d'un quart de tour en direction de la flèche dessinée sur l'embout (Figure 5/4).

Faire l'opération inverse pour retirer l'embout. Tourner d'un quart de tour en direction opposée à la flèche, tirer en effectuant un mouvement vers le bas.

Fig 5/5

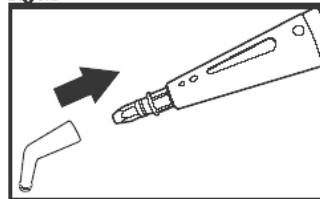

## EMBOUT LANCE-PRESSION

Introduire l'embout lance-pression dans l'embout adaptateur pour les relier. L'embout lance-pression permet de nettoyer les endroits difficiles d'accès. Pour retirer l'embout lance-pression, tirer en effectuant un mouvement vers le bas (Figure 5/5).

# UTILISATION

Fig 5/6

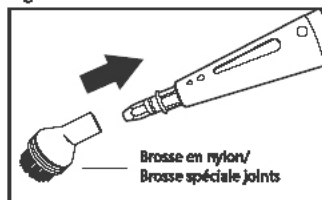

## BROSSE EN NYLON ET BROSSE EN MÉTAL

Les brosses se fixent sur l'embout adaptateur de la même façon que l'embout lance pression. Les saletés, même les plus tenaces, peuvent être enlevées des radiateurs, volets, stores, etc., en utilisant la petite brosse en nylon. Pour les surfaces solides, peu sensibles ou les joints de carrelages, utiliser la brosse spéciale joints. La brosse métallique, est plus appropriée pour des taches existantes sur des surfaces moins fragiles telles que la pierre ou l'acier inoxydable. Pour retirer les brosses, tirer en effectuant un mouvement vers le bas (Figure 5/6 et 5/7).

Fig 5/7

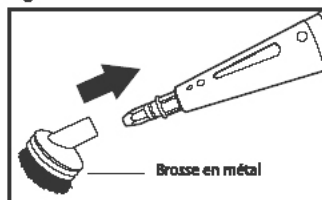

## EMBOUITS 2 EN 1

L'embout 2 en 1 pour fenêtre comporte des chiffons rectangulaires en coton sur lesquels l'embout 2 en 1 s'adapte. Maintenir fermement le chiffon sur l'embout. Tirer le chiffon par-dessus l'embout pour un nettoyage plus efficace et afin de protéger la surface de travail (Figure 5/8).

Fig 5/8

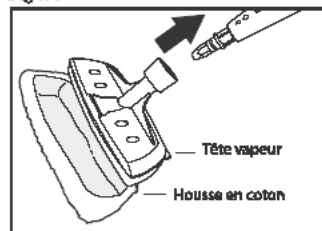

Pour nettoyer des fenêtres, miroirs ou tuiles, fixer l'embout nettoyant pour fenêtre (raclette) à l'embout 2 en 1, à l'aide du caoutchouc (Figure 5/9).

Fig 5/9

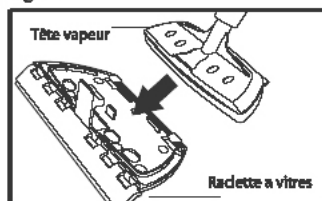

**ATTENTION:** Le verre peut casser s'il est soumis aux chocs thermiques. Préchauffer le verre avant le nettoyage à vapeur en commençant par pulvériser à une distance de 20 à 25 centimètres, puis en réduisant la distance graduellement de 10 à 15 centimètres.

## NETTOYAGE

**IMPORTANT:** Assurez-vous avant le nettoyage ou la maintenance de l'appareil qu'il soit toujours éteint et débranché. Nettoyer le nettoyeur à l'aide d'un chiffon humide. Ne pas utiliser d'agents de nettoyage, d'abrasifs, ou d'alcool qui pourraient endommager la machine. Le réservoir doit être rincé tous les cinq remplissages. Laisser le réservoir sécher complètement avant de le refermer. Il est conseillé d'utiliser un détartrant environ tous les 6 mois pour prolonger la vie du nettoyeur à vapeur. Mettre un ou au maximum deux bâtons de détartrant dans un litre d'eau chaude (50 degrés) et remplir le réservoir d'eau avec. Laisser agir pendant trente minutes, puis vider l'eau. Répéter ce processus si nécessaire puis rincer le réservoir avec de l'eau claire.



# STOCKAGE / DÉPANNAGE

## STOCKAGE

Éteindre la machine. La lampe verte s'éteint. Appuyez sur le bouton vapeur du pistolet pour libérer la pression. Verrouiller le pistolet en appuyant sur l'épingle de sûreté, située sur le côté gauche du pistolet, en direction de la droite.

Débrancher l'appareil et laisser la chaudière refroidir. Vider le réservoir d'eau afin d'éviter que des dépôts se forment. Des emplacements de rangement pour les tubes et la brosse pour sol sont prévus à l'arrière du nettoyeur.

Le nettoyeur à vapeur doit être froid avant d'être rangé hors de portée des enfants.

## DÉPANNAGE

**ATTENTION: Pour réduire les risques d'accident, débrancher la machine avant d'effectuer l'entretien.**

**PROBLÈME:** La lampe témoin verte de mise en marche ne s'allume pas.

**Cause Possible:** Le nettoyeur à vapeur n'est pas branché ou il n'est pas allumé.

**Solution:** Brancher le câble d'alimentation au courant.

**Cause possible:** La prise de courant est défectueuse.

**Solution:** Tester la prise de courant en branchant un autre appareil électrique à la place du nettoyeur à vapeur.

**Cause possible:** Le câble d'alimentation est abîmé.

**Solution:** Faire remplacer le câble par un technicien.

**PROBLÈME:** Le bouton de vapeur est enclenché mais la vapeur n'est pas active.

**Cause possible:** Le système de verrouillage empêche le bouton de vapeur de fonctionner.

**Solution:** Appuyer sur l'épingle de sûreté, située sur le côté droit du pistolet à vapeur, en direction de la gauche pour le déverrouiller.

**Cause possible:** Le réservoir d'eau est vide.

**Solution:** Remplir le réservoir d'eau.

**PROBLÈME:** Le débit de vapeur n'est pas suffisant.

**Cause possible:** La commande de vapeur est réglée au minimum

**Solution:** Tourner la commande de vapeur vers la gauche pour augmenter le débit de vapeur.

**PROBLÈME:** Le temps de chauffe est trop long.

**Cause possible:** Le réservoir d'eau est entartré.

**Solution:** Enlever le tartre du réservoir.

**ATTENTION:** Pour une protection constante contre les électrocutions, branchez-vous sur une prise qui est installé correctement avec un fil terre.

Ne pas utiliser comme un système de chauffage





## *Lifetime Limited Warranty for the Vapamore MR-100 Steam Cleaning System*

Coverage:

1: Lifetime parts and labor on the boiler, heating element and all internal electronics.

The Vapamore MR-100 Steam Cleaning System boiler tank, heating element and all internal electronic parts are lifetime warranted to be free from defects in material and workmanship when utilized for normal household use by the original purchaser only.

2: One (1) year parts and labor on accessories and housing.

The Vapamore MR-100 Steam Cleaning System accessories and housing are warranted to be free from defects in material and workmanship for a period of one (1) year from the date of purchase when utilized for normal household use by the original purchaser only. This does not include replacement of items due to wear including but not limited to the Floor Brush, Nylon Brush, Grout Brush, Metal Brush, Jet tip, Clothes Steamer Cotton Cover, Floor Brush Cotton / Micro Fiber Cover.

For this warranty to apply the original purchaser must return the warranty registration form (included in the original packaging or available online at [vapamore.com](http://vapamore.com)) along with a copy of the original purchase receipt to Vapamore 7464 East Tierra Buena Ln Suite 108 – Scottsdale, AZ 85260 within 15 days after the original purchase date.

Should any defect covered by the terms of this lifetime limited warranty be discovered, Vapamore will repair or replace any defective part provided the unit is returned by the original purchaser on file with the warranty form information.

The liability under this warranty is limited solely to the cost of the replacement parts or the complete unit at the discretion of Vapamore. This warranty is void if damage is resulting from accident, misuse, improper operation, unauthorized repair or alteration, tampering, substance other than clean water used in the boiler tank, commercial or other than home use, or damages accruing in transit. This warranty does not cover any shipping fees to or from our facility.

This warranty is extended to the original purchaser only and excludes all other legal and / or conventional warranties. The responsibility of Vapamore, if any is limited to the specific obligations expressly assumed by it under the terms of the lifetime limited warranty. In no event is Vapamore liable for incidental or consequential damages of any kind whatsoever.

Customer is responsible for all shipping fees to and from our facility. Carefully pack returning items for repair to avoid damage in transit. Be sure to include in the box all your contact information including name, phone number, email address and shipping address along with a prepaid return ship tag from UPS or FedEx. Vapamore does not ship and will not accept items sent via USPS. Contact Vapamore at 480-951-8900 or email [customersupport@vapamore.com](mailto:customersupport@vapamore.com) for making arrangements to return items for repair or service. Vapamore is not responsible for any shipping cost to or from our facility.

**VAPamore®**

**tel. 480.951.8900 / fax. 480.951.8902**

**[www.vapamore.com](http://www.vapamore.com)**

